

CONTROL DE ACCESOS

MuTANcode

MANUAL
Técnico



CE

MC 1500 D **433**
Mhz

MC 1800 **868**
Mhz



LOCALIZACIÓN DE COMPONENTES PRINCIPALES

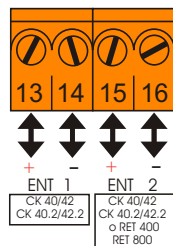
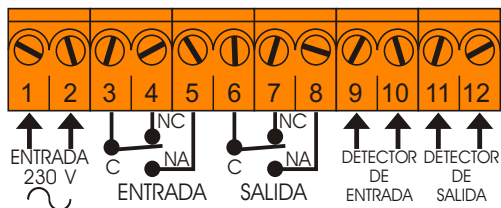
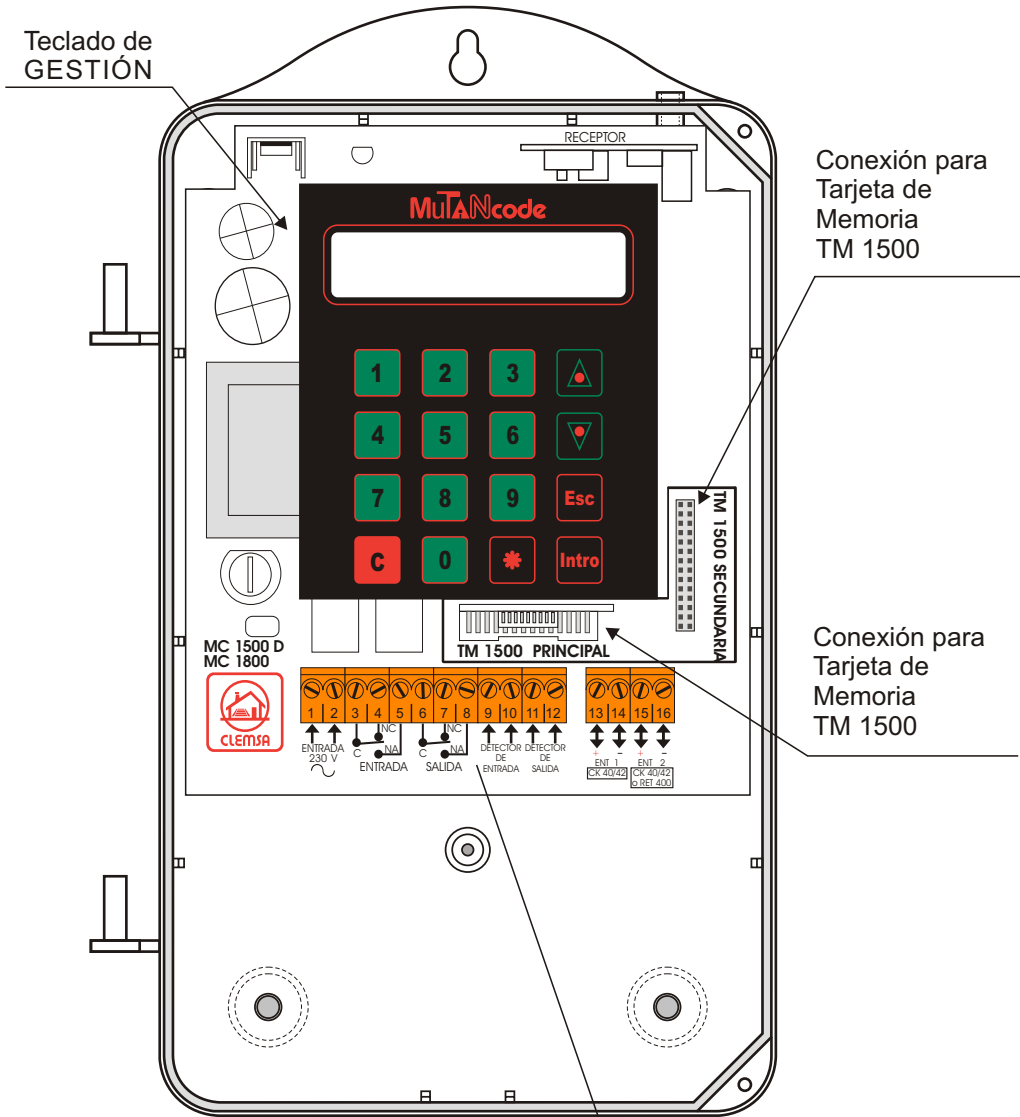

ÍNDICE

	<u>Pág</u>
1.- DESCRIPCIÓN	4
1.1.- TECLADO	4
1.2.- TARJETA DE MEMORIA TM 1500	4
1.3.- LECTOR CK 40/42, 40.2/42.2 Y ANTENA EXTERIOR RET 400, RET 800	5
1.4.- GESTIÓN DE LLAVES / TARJETAS Y EMISORES	5
1.5.- FUNCIÓN "ANTIPAS"	6
1.6.- REPOSICIÓN DE EMISORES, LLAVES Y TARJETAS DE CONTACTO "SIN CONTACTO"	7
2.- CONEXIONADO	7
2.1.- CONEXIONADO GENERAL	7
2.2.- EJEMPLOS DE INSTALACIÓN Y CONEXIONADO.....	9
2.3.- EJEMPLOS DE INSTALACIÓN DE LECTORES DE LLAVES Y TARJETAS CK 40/42, CK 40.2/42.2 Y ANTENA EXTERIOR RET 400, RET 800 ...	13
3.- FUNCIONAMIENTO	14
3.1.- ÁRBOL DE MENÚS	15
3.2.- MENÚ PRINCIPAL	16
3.2.1.- Grabar Código	16
3.2.2.- Borrar Código.....	16
3.2.3.- Alta/Baja de Usuario por Posición	19
3.2.4.- Habilitación total de Memoria.....	20
3.2.5.- Baja Colectiva.....	20
3.2.6.- Cambiar Activo/Reserva	20
3.2.7.- Ver Personalización	21
3.3.- MENÚ CONFIGURACIÓN	21
3.3.1.- Configurar Detectores	21
3.3.2.- Configurar Canales.....	22
3.3.3.- Visualizar Código.....	23
3.3.4.- Cambiar Clave	24
3.3.5.- Solicitar Clave.....	24
4.- FIJACIÓN	25
5.- CARACTERÍSTICAS TÉCNICAS	26
6.- ACCESORIOS OPCIONALES	26
7.- CUADRO DE SÍNTOMAS	27

1. DESCRIPCIÓN

Los Controles de Accesos CLEMSA, están diseñados para trabajar en las frecuencias 433 MHz. el modelo MC 1500 D, y 868 MHz. el modelo MC 1800.

Son capaces de gobernar dos accesos diferenciados entrada/salida mediante Emisores **MuTANcode**, y equipos de doble Tecnología RF/RFID **MuTANcode**. Gestionan instalaciones de hasta 1.500 usuarios ampliables a 3.000 usuarios de una forma autónoma, incorporando entre sus características la función "ANTIPAS", dar altas y bajas de usuarios conociendo su posición, y la reposición de Llaves/Tarjetas y Emisores extraviados o perdidos sin necesidad de acudir a la instalación.

1.1.- TECLADO

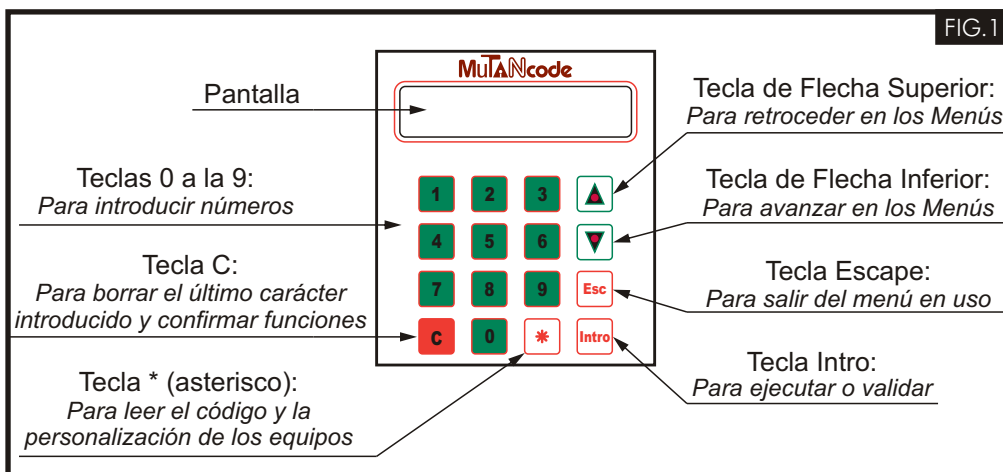

1.2.- TARJETA DE MEMORIA TM 1500

Los Controles de Accesos mod. MC 1500 D/1800 tiene una capacidad de 1.500 usuarios, almacenados en la Tarjeta de Memoria principal mod. TM 1500 y ampliables a 3.000 usuarios mediante la incorporación de una Tarjeta de Memoria secundaria mod. TM 1500 (Ver Fig. 2).

La clave de acceso a los menús será la de la Tarjeta de Memoria TM 1500 insertada en el conector principal. Si hay instaladas dos Tarjetas de Memoria (principal y secundaria) y se coloca la Tarjeta de Memoria secundaria en el conector de la principal, será la clave de esta última la que habrá que introducir.

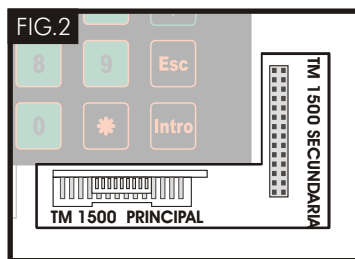

La inserción y extracción de las Tarjetas de Memoria TM 1500 debe realizarse con el Control de Accesos apagado.

1.3.- LECTOR CK 40/42, 40.2/42.2 Y ANTENA EXTERIOR RET 400/800

Los Controles de Accesos MC 1500 D/1800 disponen de dos entradas para la conexión de los Lectores de Llaves y Tarjetas «Sin Contacto» modelos CK 40/42, CK 40.2/42.2 (RFID) y las Antenas Exteriores RET 400/800. Cada equipo se puede conectar al Control de Accesos por 2 únicos cables (positivo y negativo). Para ver ejemplos de conexionado diríjase al apartado 2.3.

Si se reciben señales simultáneamente por las 2 entradas, **la señal que llegue por la entrada 1 tiene prioridad sobre la señal que llegue por la entrada 2.**

1.4.- GESTIÓN DE LLAVES/TARJETAS Y EMISORES

Los Controles de Accesos pueden funcionar independientemente con Llaves/ Tarjetas o Emisores, o con ambos sistemas a la vez (doble Tecnología RF/RFID). Cuando se utiliza la doble Tecnología RF/RFID simultáneamente, es recomendable que tanto el código de la Llave/Tarjeta, como el del Emisor sea el mismo (ocupando una sola posición en la Tarjeta de Memoria TM 1500), de esta manera se podrá dar de alta hasta 1.500 Emisores y 1.500 Llaves/Tarjetas (ampliable a 3.000 Emisores y Llaves/Tarjetas, ver apartado 1.3). Al tener el mismo código sólo se tendrá que dar de alta/baja un código para cada usuario, facilitando la gestión del sistema. Si los códigos de Llave/Tarjeta y Emisor son diferentes, al darlos de alta ocuparán 2 posiciones de memoria y al darlos de baja se tratarán independientemente, pudiéndose dar de baja uno o los dos códigos.

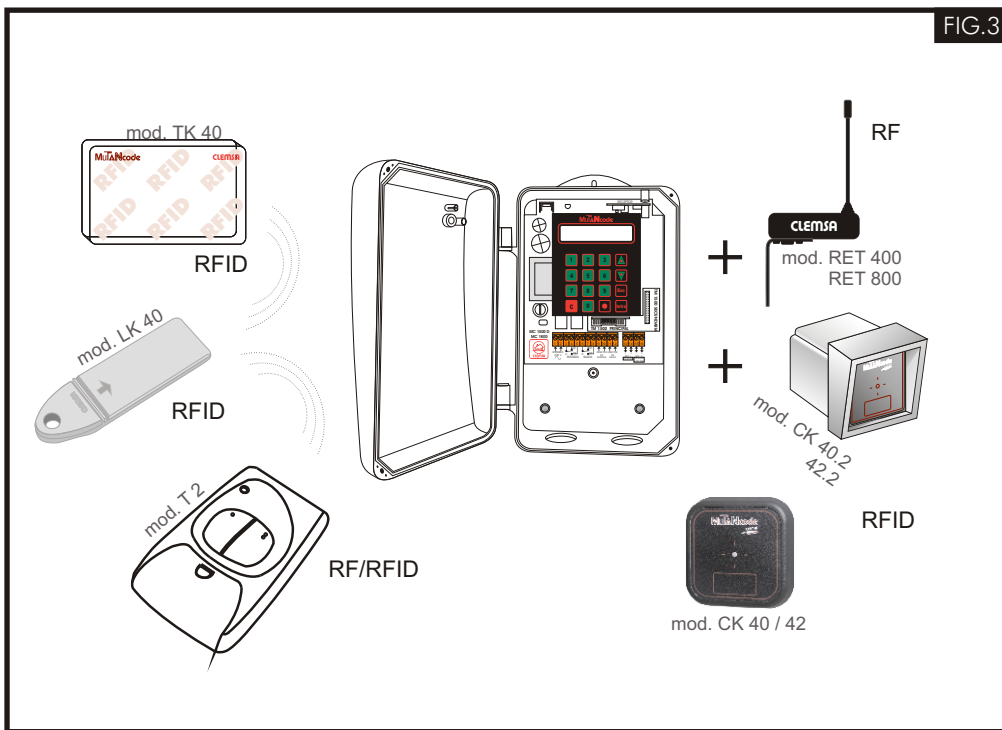

1.5.- FUNCIÓN "ANTIPAS"

Sistema para delimitar el acceso a un sólo usuario por cada Emisor utilizado (con un Emisor, solo puede entrar o salir un usuario).

Ejemplo: Para entrar al garaje debe presionar el pulsador de entrada del Emisor. Una vez dentro del garaje no podrá utilizar el pulsador de entrada del Emisor si antes no utiliza el de salida. Cuando haya salido del garaje, el Emisor queda de nuevo operativo para poder entrar otra vez al garaje o viceversa:

Entrada/salida/entrada/salida ...

Para poder realizar esta función, es necesario que al Control de Accesos MC 1500 D/ MC 1800 se le conecten uno o dos Detectores, que se colocarán en una ubicación tal que cualquier usuario pueda situar el vehículo dentro de su campo de acción al pulsar el Emisor, vea el apartado 2.2.- *Ejemplos de Instalación y Conexión*.

NOTA: *Tras un corte o fallo del suministro eléctrico en la instalación, y para asegurar el correcto funcionamiento de esta, el Control de Accesos en modo "Antipas", se activará y actualizará con la primera maniobra de cada usuario, independientemente de la que hubiese antes del corte del suministro.*

1.5.1.- Detector de Entrada desactivado. Detector de Salida desactivado.

Con esta configuración, el Control de Accesos anula la función "ANTIPAS".

1.5.2.- Detector de Entrada activado. Detector de Salida activado.

El relé de entrada se activa al presionar el pulsador de entrada de cualquiera de los Emisores autorizados, situando el vehículo dentro del campo de acción del Detector de Entrada. Para poder salir hay que presionar el pulsador de salida con el vehículo dentro del campo de acción del Detector de Salida.

1.5.3.- Detector de Entrada desactivado. Detector de Salida activado.

El relé de entrada se activa al presionar el pulsador de entrada de cualquiera de los Emisores autorizados. Para poder salir hay que presionar el Pulsador de Salida con el vehículo dentro del campo de acción del Detector de Salida.

1.5.4.- Detector de Entrada activado. Detector de Salida desactivado.

El relé de entrada se activa al presionar el pulsador de entrada de cualquiera de los Emisores autorizados, situando el vehículo dentro del campo de acción del Detector de Entrada. Para salir hay que presionar el pulsador de salida.

Para cambiar el estado de los detectores vea el apartado 3.3.1.

Para ver ejemplos de Instalación y Conexión vaya al apartado 2.2.

1.6.- REPOSICIÓN DE EMISORES, LLAVES Y TARJETAS DE CONTACTO «SIN CONTACTO»

Sistema para facilitar la reposición de Emisores, Llaves y Tarjetas de contacto “Sin Contacto”, extraviados o sustraídos, sin necesidad de personarse en la instalación.

La gestión de reposiciones se realiza mediante el Programador PT1, en el caso de los Emisores y el Programador CO 2000 en el caso de Llaves y Tarjetas de contacto “Sin Contacto” (vea el apartado 6.-Accesorios Opcionales).

Para crear un Emisor, Llave o Tarjeta de contacto “Sin Contacto” de reposición, es imprescindible conocer el código del Emisor, Llave o Tarjeta.

El Control de Accesos identifica automáticamente el Emisor, Llave o Tarjeta de reposición, actualizando el equipo y dando de baja al Emisor, Llave o Tarjeta extraviado o sustraído y dando de alta el nuevo, todo ello sin necesidad de intervención por parte del usuario. Al pulsar el usuario el Emisor, o aproximar la Llave o Tarjeta de contacto “Sin Contacto”, el Control de Accesos activará el relé, confirmando la actualización.

¡Atención! Para reponer los equipos se deben actualizar uno a uno. Si debe actualizar un Emisor, Llave o Tarjeta de contacto “Sin Contacto”, tendrá que actualizar el Emisor y posteriormente la Llave/Tarjeta o viceversa.

2.- CONEXIONADO

Para acceder al interior del Control de Accesos, abra la tapa aflojando los tornillos A (fig. 4) destinados a sujetarla, pase los cables de conexión a través del tapón o taponos de goma pasacables D (fig. 4).

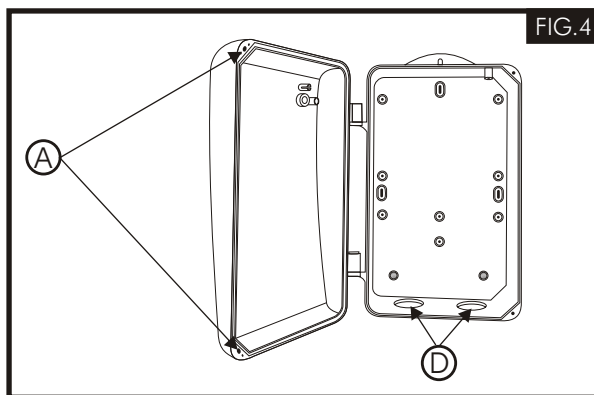

2.1.- CONEXIONADO GENERAL

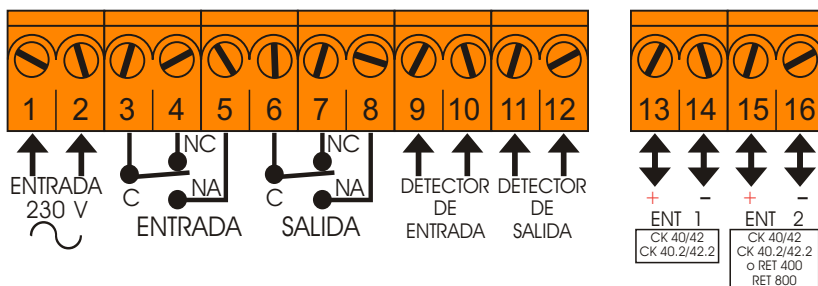

2.1.1.- PARA LA ALIMENTACIÓN DEL EQUIPO (CLEMAS 1 - 2)

Conecte a las clemas 1 y 2 los cables de alimentación de red de 230V CA.

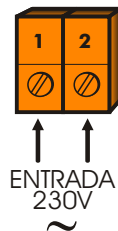

2.1.2.- PARA EL RELÉ DE ENTRADA (CLEMAS 3 - 4 - 5).

3--Contacto Común.

4--Contacto NC (Normalmente Cerrado).

5--Contacto NA (Normalmente Abierto).

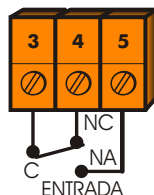

2.1.3.- PARA EL RELÉ DE SALIDA (CLEMAS 6 - 7 - 8).

6--Contacto Común.

7--Contacto NC (Normalmente Cerrado).

8--Contacto NA (Normalmente Abierto).

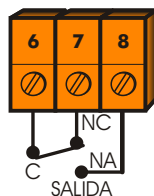

2.1.4.- PARA LOS DETECTORES DE LAZO (CLEMAS 9 - 10 - 11 - 12).

09 > Conexión para el Detector de entrada.
10 >

11 > Conexión para el Detector de salida.
12 >

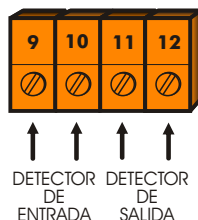

2.1.5.- PARA CK 40/42, CK 40.1/42.1 o Antena Exterior (CLEMAS 13 - 14 - 15 - 16).

13 + > ENT 1 Conexión CK 40/42, CK 40.2/42.2
14 - >

15 + > ENT 2 Conexión CK 40/42, CK 40.2/42.2
16 - > o Antena Exterior

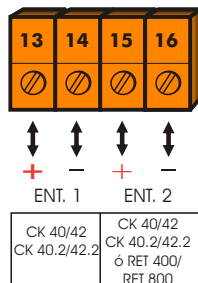

2.2.- EJEMPLOS DE INSTALACIÓN Y CONEXIONADO

La clave de acceso a los menús será la de la Tarjeta de Memoria TM 1500 insertada en el conector principal.

2.2.1.- Instalación con 1 puerta sin Detectores de Lazo Magnético a la entrada ni a la salida y utilizando Emisores de 1 canal, Llaves LK 40 o Tarjetas TK 40. Para configurar los Detectores vea apartado 3.3.1.- Configuración Detectores.

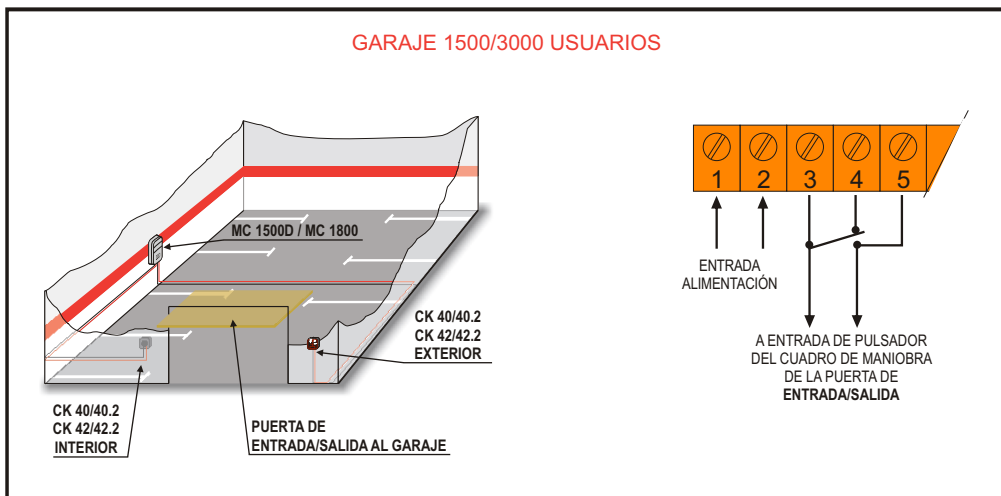

2.2.2.- Instalación con 2 puertas sin Detectores de Lazo Magnético a la entrada ni a la salida y utilizando Emisores de 2 canales, Llaves LK 40 o Tarjetas TK 40. Para configurar los Detectores vea apartado 3.3.1.- Configuración Detectores.

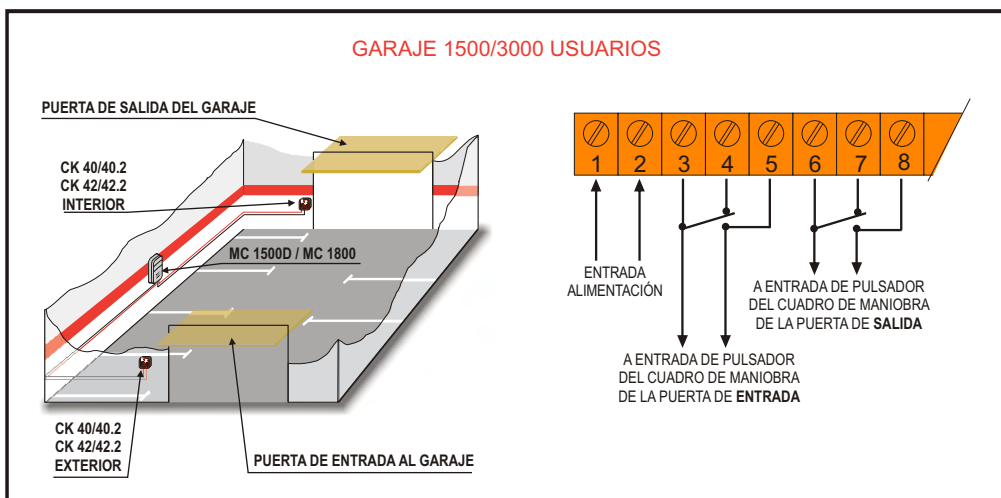

2.2.3.- Instalación con 1 puerta con Detector de Lazo Magnético solamente a la salida y utilizando Emisores de 1 canal, Llaves LK 40 o Tarjetas TK 40. En este caso se utilizan Emisores de 1 canal o Llaves/Tarjetas para entrar y/o salir. (Configurar los canales de entrada y salida con el mismo canal, por ejem. Canal 1). Para configurar los Detectores vea apartado 3.3.1.- Configuración Detectores.

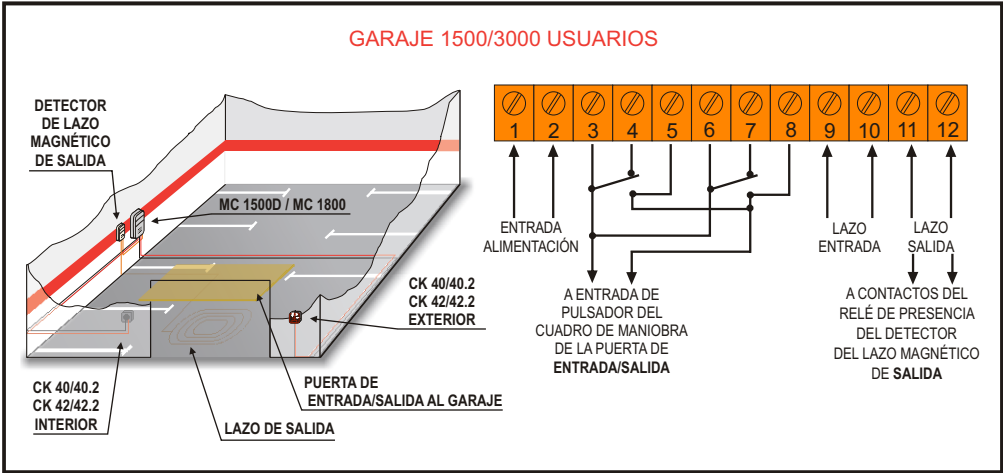

2.2.4.- Instalación con 2 puertas con selección de Detector de Salida en el menú correspondiente. En este caso se utilizan Emisores de 1 canal, Llaves LK 40 o Tarjetas TK 40 para entrar y/o salir, aunque es recomendable utilizar Emisores de 2 canales ya que si algún día se anulan los Detectores, el sistema estaría preparado para seguir funcionando. (Configurar canales de entrada y salida con canales distintos, por ejemplo canal 1 y 2 respectivamente). Para configurar los Detectores vea apartado 3.3.1.- Configuración Detectores.

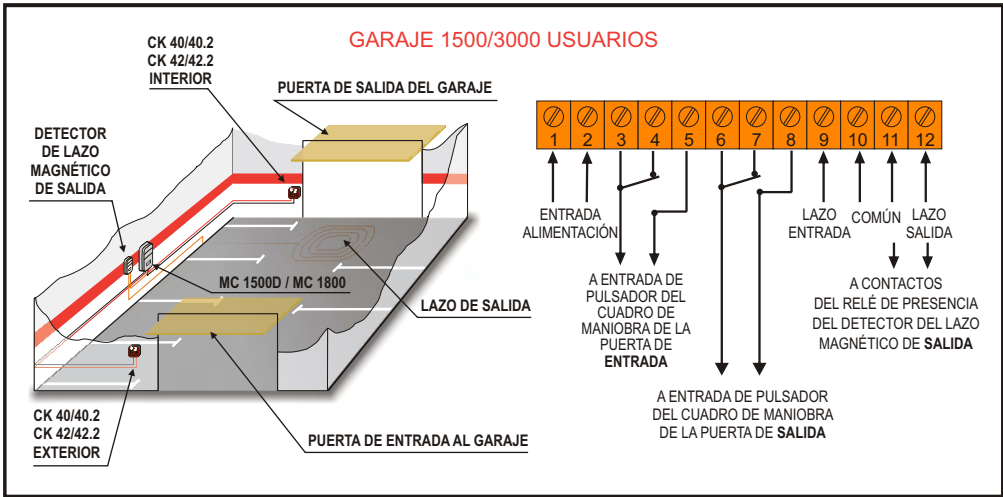

2.2.5.- Instalación de 1 puerta de entrada/salida y con selección de Detector de Entrada. En este caso se utilizan Emisores, Llaves LK 40 o Tarjetas TK 40 de 1 canal para entrar y/o salir. (Configurar canales de entrada y salida con el mismo canal, por ejemplo canal 1). Para configurar los Detectores vea apartado 3.3.1.- *Configuración Detectores.*

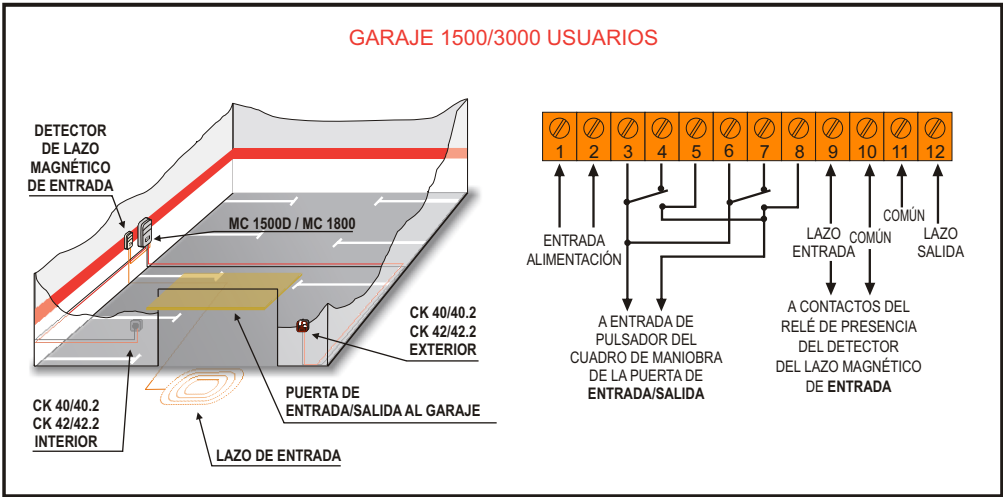

2.2.6.- Instalación con 2 puertas con selección de Detector de Entrada. En este caso se utilizan Emisores de 1 canal, Llaves LK 40 o Tarjetas TK 40 para entrar y/o salir, aunque es recomendable utilizar Emisores de 2 canales, ya que si algún día se anulan los Detectores, el sistema estaría preparado para seguir funcionando. (Configurar canales de entrada y salida con canales distintos, por ejemplo canal 1 y 2 respectivamente). Para configurar los Detectores vea apartado 3.3.1.- *Configuración Detectores.*

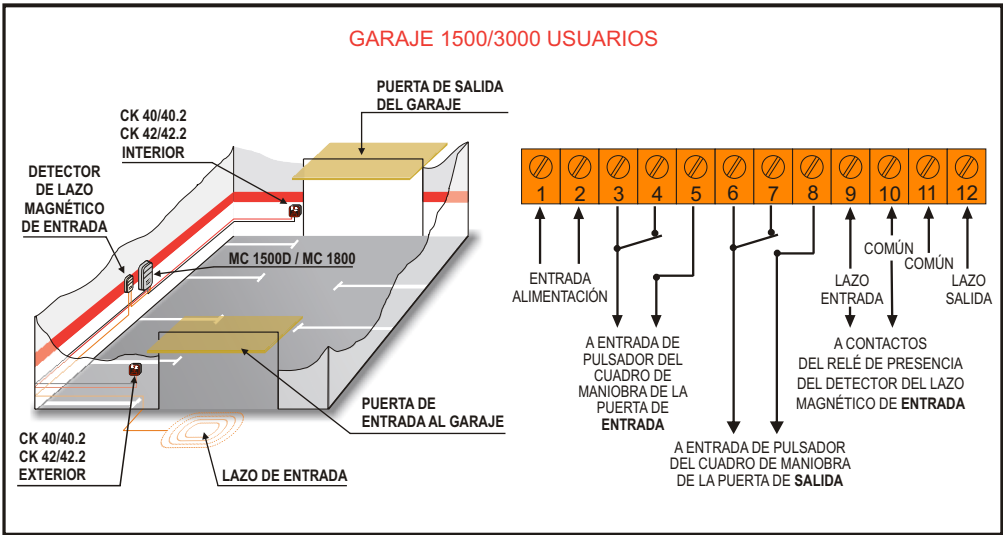

2.2.7.- Instalación de 1 puerta de entrada/salida con selección de Detectores de entrada y salida. Se utilizan Emisores de 1 canal, Llaves LK 40 o Tarjetas TK 40 para entrar y/o salir. Para configurar los Detectores vea apartado 3.3.1.- *Configuración Detectores.*

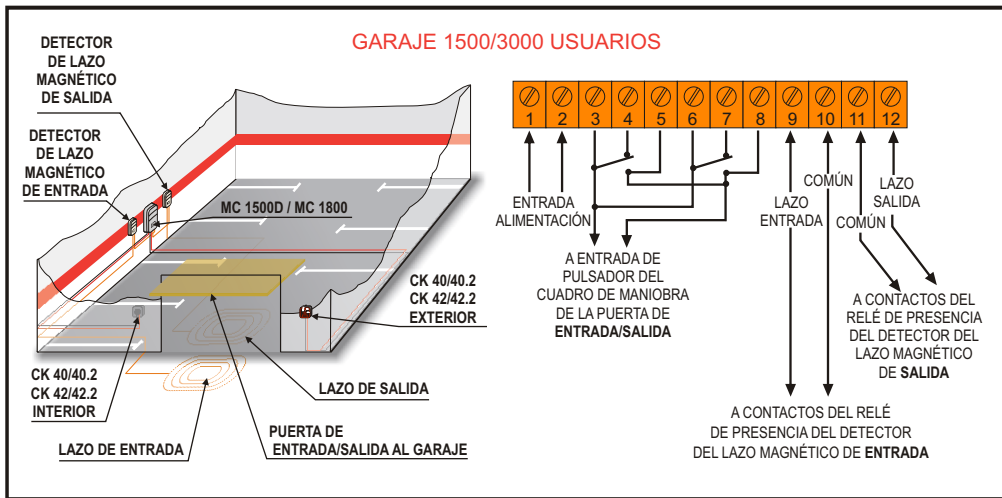

2.2.8.- Instalación con 2 puertas con selección de Detector de Entrada y Salida. En este caso se utilizan Emisores de 1 canal, Llaves LK 40 o Tarjetas TK 40 para entrar y/o salir, aunque es recomendable utilizar Emisores de 2 canales, ya que si algún día se anulan los Detectores, el sistema estaría preparado para seguir funcionando. (Configurar los canales de entrada y salida con canales distintos, por ejemplo canal 1 y 2 respectivamente). Para configurar los Detectores vea apartado 3.3.1.- *Configuración Detectores.*

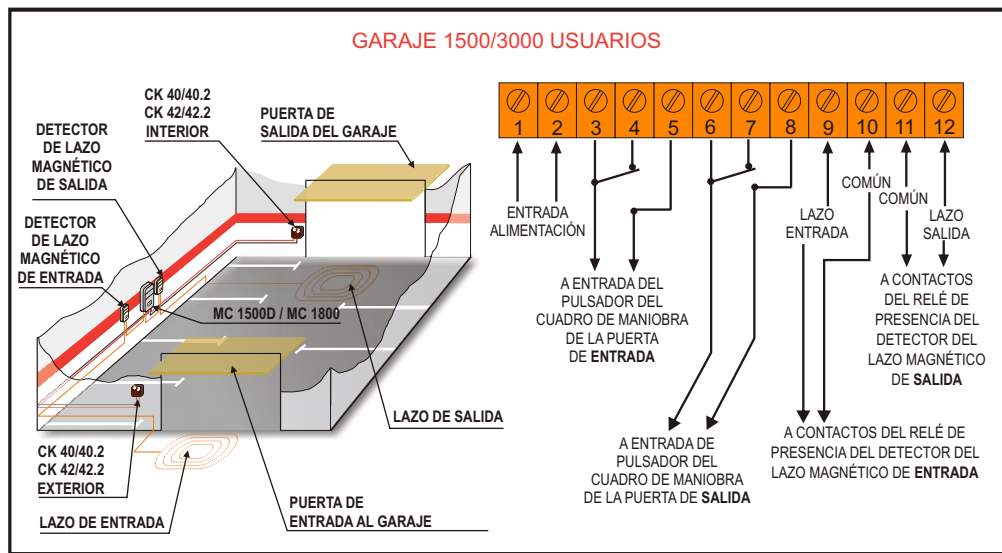

2.3.- EJEMPLOS DE INSTALACIÓN DE LECTORES DE LLAVES Y TARJETAS CK 40/42, CK 40.2/42.2 Y ANTENA EXTERIOR RET 400/RET 800

2.3.1.- Instalación para una CK 40/42, CK 40.2/42.2

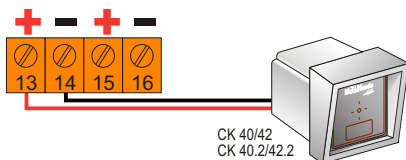

2.3.2.- Instalación para dos CK 40/42, CK 40.2/42.2

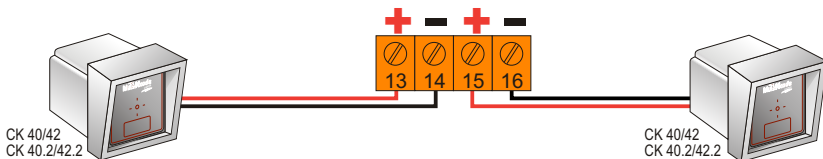

2.3.3.- Instalación para dos CK 40/42, CK 40.2/42.2 + 1 Antena Exterior RET 400/RET 800

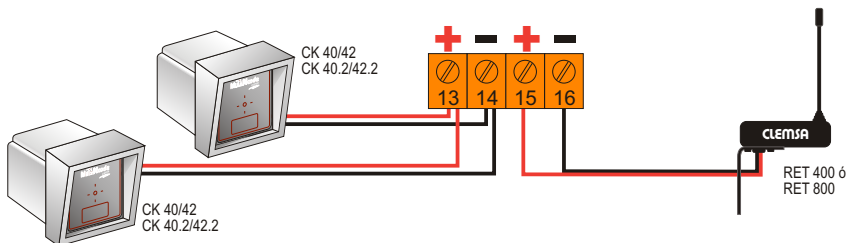

2.3.4.- Instalación para tres CK 40/42, CK 40.2/42.2

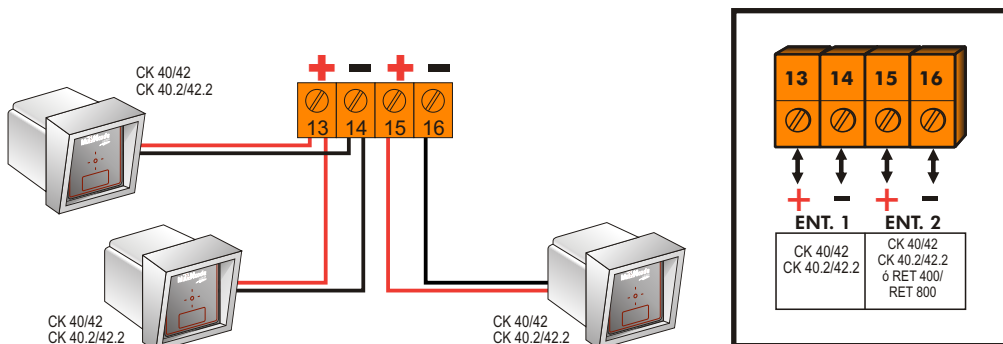

3. FUNCIONAMIENTO

Para acceder a los menús y a la programación de los Emisores solamente es necesario conectar el equipo a la alimentación de red.

Aparecerá en la pantalla "**Preparado**". (Si la Tarjeta de Memoria TM 1500 no tiene ningún código dado de alta vea apartado 3.2.1.- Grabar Código. Si ya tiene algún código dado de alta puede empezar a funcionar de inmediato).

PREPARADO

¡ATENCIÓN! Cuando se produzca alguna desconexión del Control de Accesos, espere de 2 a 5 segundos antes de volver a conectarlo (para realizar un reset del equipo).

Para acceder a los diferentes menús de opciones presione la tecla **Intro**  desde el menú "**Preparado**". Aparecerá en la pantalla "**Teclee Clave**": por defecto la clave con la que salen de fábrica las Tarjetas de Memoria TM 1500 es 0. (Cambie esta clave para mayor seguridad).

Introduzca la clave y presione la tecla **Intro**  para desplazarse por las opciones de menús.

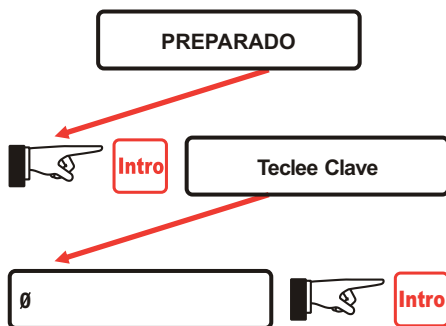

3.1.- ÁRBOL DE MENÚS

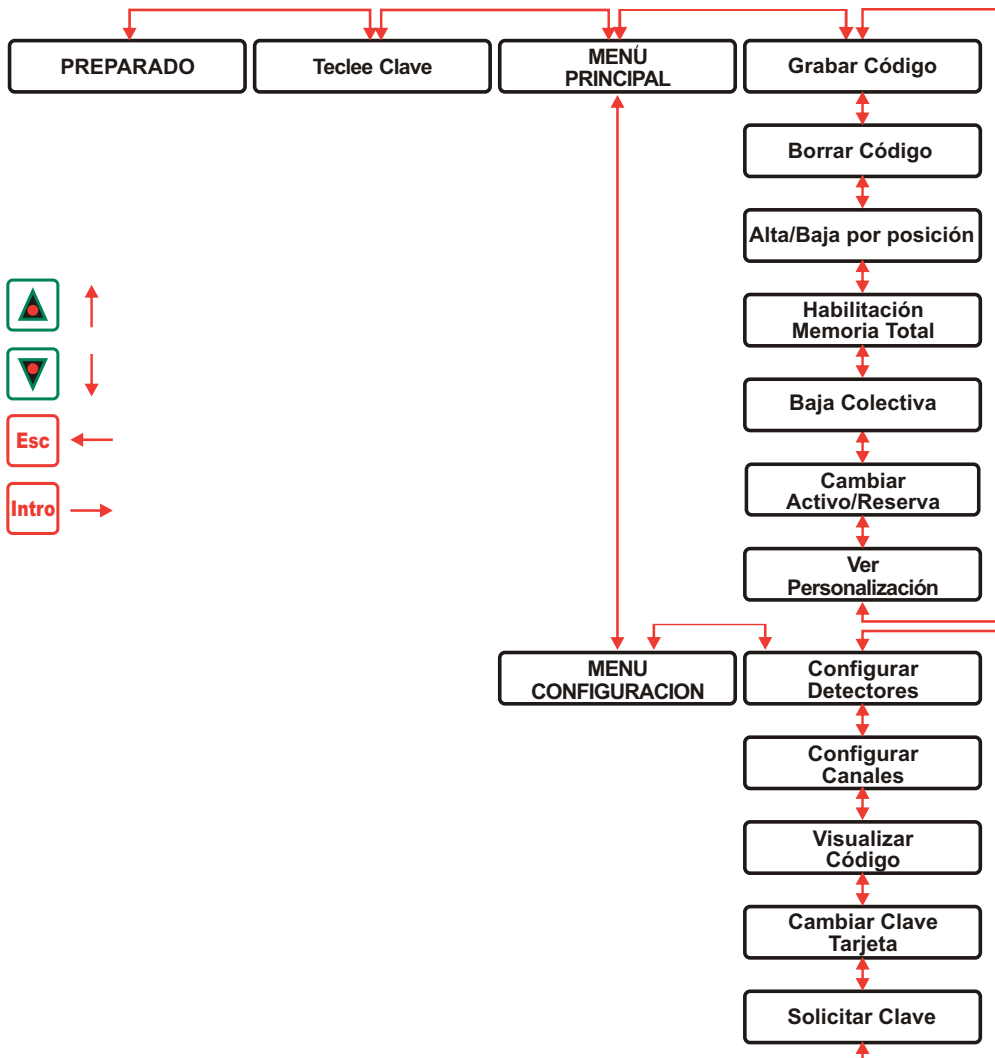

¡ATENCIÓN! Dentro de cualquier menú, si no se pulsa ninguna tecla durante 30 segundos, el Control de Accesos vuelve a "Preparado".

3.2.- MENÚ PRINCIPAL.

Para acceder a todas las opciones de gestión de códigos (altas/bajas), (activo/reserva).

3.2.1.- "Grabar Código". (Para dar de alta nuevos Emisores, Llaves o Tarjetas).

Presione la tecla **Intro** . Aparecerá en la pantalla **"Pulse Emisor"**.

Al pulsar en el Emisor o realizar una lectura por proximidad (Llave/Tarjeta), aparecerá brevemente en la pantalla la posición, el código y el estado de ese Emisor, Llave o Tarjeta, acompañado de un pitido corto como confirmación de que el Emisor ha sido grabado correctamente, (Si hay instaladas dos Tarjetas de Memoria TM 1500, en la pantalla aparecerá un asterisco (*) detrás de la cifra de "Pos" cuando el código se haya grabado en la Tarjeta de Memoria secundaria). A continuación volverá a la pantalla de **"Pulse Emisor"**.

Si en la pantalla aparece **"Código Repetido"** significa que ese Emisor, Llave o Tarjeta ya estaba dado de alta con anterioridad.



Si en la pantalla aparece **"No Coincide Personalización"** significa que ese Emisor, Llave o Tarjeta no tiene la misma personalización, no siendo válido para ese Control de Accesos.



3.2.2.- "Borrar Código".

Para dar de baja Emisores, Llaves o Tarjetas, hay disponibles varias maneras de borrar los códigos de la instalación. Si el código del Emisor y el de la Llave o Tarjeta es el mismo, se darán de baja ambos:

3.2.2.1.- Conociendo el código del Emisor, Llave o Tarjeta.

Presione la tecla **Intro** . En la pantalla aparecerá **"Teclee Código"**. Introduzca el código conocido y presione la tecla **Intro** . Aparecerá en la pantalla la posición, el código y el estado.



Si hay instaladas dos Tarjetas de Memoria TM 1500, en la pantalla aparecerá un asterisco (*) detrás de la cifra de "Pos" cuando el código se haya grabado en la Tarjeta de Memoria secundaria.

Pos.	Código	Est
1*	1	A

Presione la tecla **C**. En la pantalla aparecerá brevemente el mensaje "OK" como confirmación de que la operación se ha realizado correctamente.



Si el código no existe aparecerá en la pantalla "Código no existe".

Código no existe

3.2.2.2.- Conociendo la posición del Emisor, Llave o Tarjeta.

Presione la tecla **Intro**. En la pantalla aparecerá "Teclee Código".



Presione de nuevo la tecla **Intro**. En la pantalla aparecerá "Pulse Emisor".



Presione otra vez la tecla **Intro**. (Si hay instaladas dos Tarjetas de Memoria TM 1500, en la pantalla aparecerá "Selección TM 1500 1 Prin. 2 Secun." para que elija con cual quiere operar.



Presione la tecla **1** si desea seleccionar la Tarjeta de Memoria principal o la tecla **2** si es la secundaria). En la pantalla aparecerá la primera posición de la Tarjeta de Memoria TM 1500.

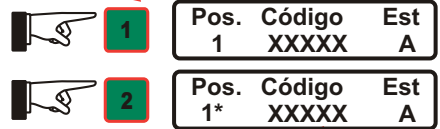

Presione la tecla *****. En la pantalla aparecerá "Teclee Posición".



Teclee el número de la posición deseada y presione la tecla **Intro**.



En la pantalla aparecerá dicha posición. Presione la tecla **C** y el código quedará borrado.



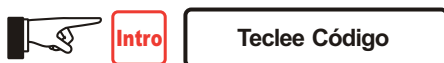

3.2.2.3.- Sin conocer la posición del Emisor, Llave o Tarjeta.

Presione la tecla **Intro** . En la pantalla aparecerá "Teclee Código".



Presione de nuevo la tecla **Intro** . En la pantalla aparecerá "Pulse Emisor".



Presione otra vez la tecla **Intro** . (Si hay instaladas dos Tarjetas de Memoria TM 1500, en la pantalla aparecerá "Selección TM 1500 1 Prin. 2 Secun." para que elija con cual quiere operar. Presione la tecla **1**  si desea seleccionar la Tarjeta de Memoria principal o la tecla **2**  si es la secundaria). En la pantalla aparecerá la primera posición de la Tarjeta de Memoria TM 1500.

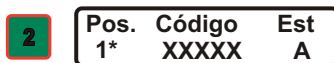

Presione las teclas de **flecha**   hasta que en la pantalla aparezca la posición deseada.



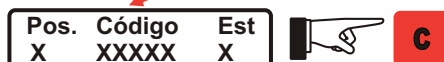

Presione la tecla **C**  y el código quedará borrado. En la pantalla aparecerá "Posición" (la elegida) y "Código Libre".

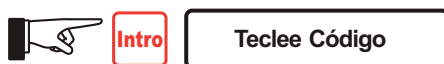

3.2.2.4.- Poseyendo el Emisor, Llave o Tarjeta cuyo código queremos borrar.

Presione la tecla **Intro** . En la pantalla aparecerá "Teclee Código".



Presione de nuevo la tecla **Intro** . En la pantalla aparecerá el mensaje "Pulse Emisor".



Tras pulsar en el Emisor o realizar una lectura por proximidad (Llave/Tarjeta) aparecerá en la pantalla la posición, el código y el estado. (Si hay instaladas dos Tarjetas de Memoria TM 1500, en la pantalla aparecerá un asterisco (*) detrás de la cifra de "Pos" cuando el código se encuentre grabado en la Tarjeta de Memoria Secundaria).



Presione la tecla **C** . En la pantalla aparecerá brevemente el mensaje "OK" como confirmación de que la operación se ha realizado correctamente.



Si el código no existe aparecerá en la pantalla "Código no existe".

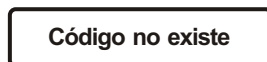

3.2.3.- ALTA/BAJA de Usuario por Posición.





Alta: Puede dar de alta un Emisor nuevo en una posición ya ocupada o en una posición libre y en reserva, dando de baja el Emisor que ocupaba esa posición y el alta del nuevo Emisor, en un solo paso.

Baja: Puede dar de baja un Emisor conociendo su posición. La posición quedará libre y en estado de reserva. No podrá utilizar dicha posición hasta no dar de alta otro Emisor por posición en ella.



El Alta / Baja por posición facilita la gestión de la instalación. Si, por ejemplo, asigna a la posición el número de plaza de garaje, en el caso de extraviar un usuario su Emisor, no es necesario que recuerde el código que tenía asignado, ya que podrá dar de alta un nuevo Emisor en la posición que ocupa (que coincide con el número de plaza de garaje). De esta forma, tendrá un control mayor y más sencillo de la instalación.

También podrá dar de baja esa posición para inhabilitar el Emisor y poder reutilizar ese Emisor en otra posición.

3.2.3.1.- Como dar de alta/baja:

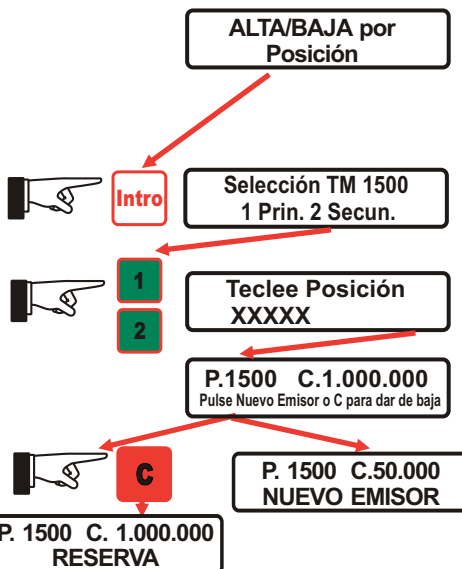
Presione la tecla **Intro**  (Si hay instalados dos Tarjetas de Memoria TM 1500, en la pantalla aparecerá "Selección TM 1500 1 Prin. 2 Secun." para que elija con cual quiere operar. Presione la tecla **1**  si desea seleccionar la Tarjeta de Memoria principal o la tecla **2**  si es la secundaria). En la pantalla aparecerá "Teclee posición", introdúzcala. En la pantalla aparecerá la posición y el código, y debajo "Pulse nuevo emisor ó C para dar de baja" pulse en el Emisor para darlo de alta o presione la tecla **C**  en el teclado para darlo de baja.





Para moverse por las posiciones pulse **flecha**   para teclear nueva posición pulse **Esc**  e introduzca la nueva posición.

3.2.4.- Habilitación total de Memoria (Habilitar la Memoria para poder dar de Alta/Baja en cualquier posición).

Con esta función dejará disponible toda la Memoria para poder dar de alta por posición.

Al activar esta función, se grabarán todas las posiciones como libre y en estado de reserva, a excepción de las posiciones ocupadas hasta ese momento.

3.2.4.1.- Como se habilita la Memoria:

Presione la tecla **Intro**  (Si hay instaladas dos Tarjetas de Memoria TM 1500, se habilitarán ambas). En pantalla aparecerá el mensaje "**Pulse C para confirmar**". Pulse **C**  y espere unos segundos hasta que aparezca el mensaje "**OK**" confirmando la habilitación.

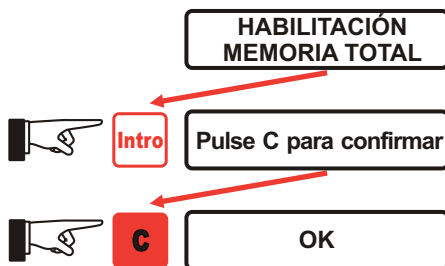

3.2.5.- "Baja Colectiva".

Dará únicamente de baja todos los códigos que haya grabados en la Tarjeta o Tarjetas de Memoria TM 1500 manteniendo el resto de la configuración de la Tarjeta, la personalización y la clave de la Tarjeta de Memoria).



Presione la tecla **Intro** . Aparecerá en la pantalla "**Confirme o Anule**".

Presione la tecla **C**  para borrar los códigos de la Tarjeta de Memoria (si tiene instaladas dos Tarjetas de Memoria se borrarán los códigos de ambas).

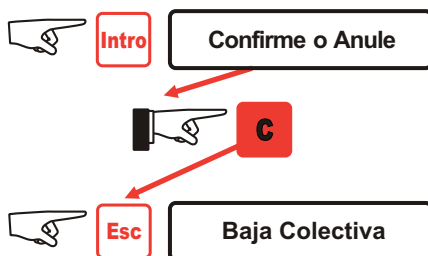
Presione la tecla **Esc**  para cancelar y retornar al principio de este menú.



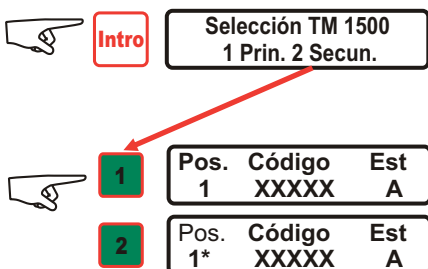

3.2.6.- "Cambiar Activo/Reserva".

Presione la tecla **Intro** . (Si hay instaladas dos Tarjetas de Memoria TM 1500, en la pantalla aparecerá "**Selección TM 1500 1 Prin. 2 Secun.**" para que elija con cual quiere operar. Presione la tecla **1**  si desea seleccionar la Tarjeta de Memoria principal o la tecla **2**  si es la secundaria). En la pantalla aparecerá la primera posición de la Tarjeta de Memoria TM 1500.



Sigue en pag. siguiente

Presione las teclas de **flecha**   hasta que en la pantalla aparezca la posición deseada. Si presiona la tecla *****  aparecerá en la pantalla "**Teclee Posición**". Introdúzcala. En la pantalla aparecerá la posición, el código y el estado.

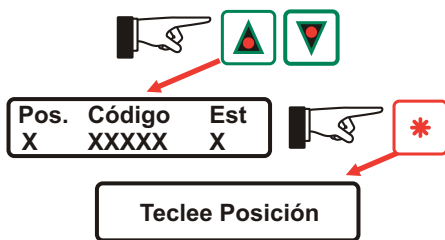

Al pulsar la tecla **Intro**  se cambiará el estado de Activo (A) al de Reserva (R) y viceversa.

3.2.7.- "Ver personalización".

Presione la tecla **Intro** . Aparecerá en la pantalla la personalización que tiene el Control de Accesos.



3.3. MENÚ CONFIGURACIÓN

Para acceder a todas las opciones de configuración de Detectores, canales, visualización de código y cambios de clave de la instalación.

3.3.1.- "Configurar Detectores".

Para configurar los Detectores existentes en la instalación. Detectores de Lazo, Fococélulas, etc.

3.3.1.1. "Detector Entrada".

Presione la tecla **Intro** . En la pantalla aparecerá el estado de la configuración en que se encuentra el Detector "**Detector Activo**" o "**Detector Desactivado**" y preguntará si queremos cambiarlo Desactivar? o Activar?.

Presione la tecla **Intro**  para desactivar o activar el Detector según necesidades. En la pantalla aparecerá brevemente el mensaje "**OK**" como confirmación de que la operación se ha realizado correctamente.

Presione la tecla **Esc**  si no desea cambiar la configuración.

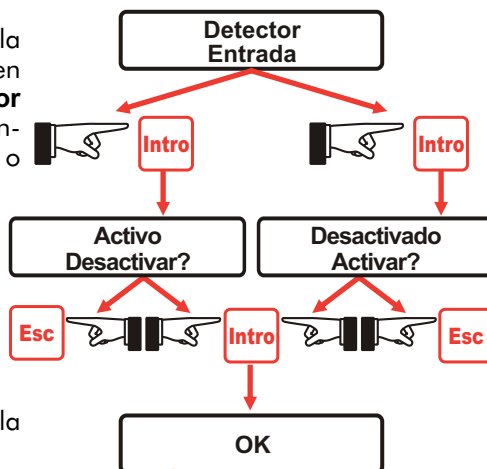

3.3.1.2.- "Detector Salida".

Presione la tecla **Intro** . En la pantalla aparecerá el estado de la configuración en que se encuentra el Detector "**Detector Activo**" o "**Detector Desactivado**" y preguntará si queremos cambiarlo Desactivar? o Activar?

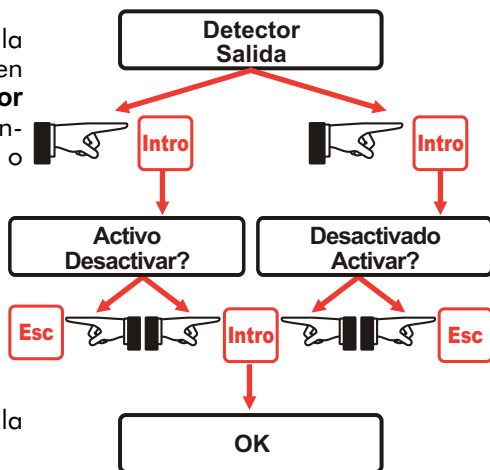

Presione la tecla **Intro**  para desactivar o activar el Detector según necesidades. En la pantalla aparecerá brevemente el mensaje "**OK**" como confirmación de que la operación se ha realizado correctamente.

Presione la tecla **Esc**  si no desea cambiar la configuración.



3.3.2.- "Configurar Canales".

Presione la tecla **Intro** .

Presione las teclas de **flecha**   para moverse por el menú para configurar el canal del Emisor o con el que activar los relés de entrada y salida del Control de Accesos. Vea los ejemplos de instalación en el apartado 2.2.

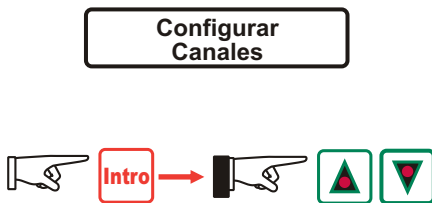

3.3.2.1.- "Relé Entrada".

En la pantalla aparecerá "**Relé Entrada Canal 1**". Presione en el teclado numérico el canal que se desea cambiar (del 1 al 4) para que se active el relé de entrada con un canal de Emisor distinto del 1.

Presione la tecla **Intro** . En la pantalla aparecerá brevemente el mensaje "**OK**" como confirmación de que la operación se ha realizado correctamente.

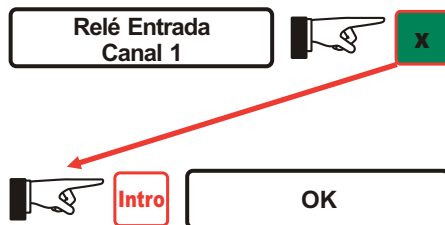

3.3.2.2.- "Relé Salida".

En la pantalla aparecerá **"Relé Salida Canal 2"**. Presione en el teclado numérico el canal que se desea cambiar (del 1 al 4) para que se active el relé de salida con un canal de Emisor distinto del 1.

Presione la tecla **Intro** . En la pantalla aparecerá brevemente el mensaje **"OK"** como confirmación de que la operación se ha realizado correctamente.

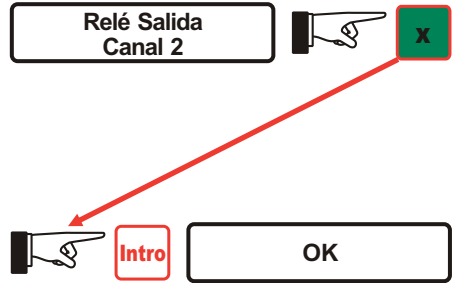

3.3.3.- "Visualizar Código".

Con este menú se activa o desactiva la visualización en la pantalla del Emisor, Llave o Tarjeta en uso (por defecto, sale de fábrica desactivada). Si está activada aparecerá la posición, el código y la situación de entrada o salida del Emisor, Llave o Tarjeta.

Presione la tecla **Intro** . Aparecerá en la pantalla el estado en que se encuentra la visualización **"Ver"** o **"No Ver"**.

Presione la tecla **Intro**  para desactivar o activar respectivamente la visualización. En la pantalla aparecerá brevemente el mensaje **"OK"** como confirmación de que la operación se ha realizado correctamente.

Presione la tecla **Esc**  si no desea cambiar la visualización (Si hay instaladas dos Tarjetas de Memoria TM 1500, en la pantalla aparecerá un asterisco "*" detrás de la cifra de **"Pos"** cuando el código se haya grabado en la Tarjeta de Memoria secundaria).

Pos.	Código	Est
	XXXX	E/S
XXX		

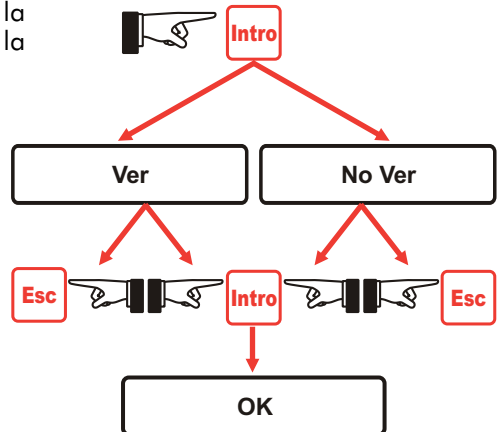

3.3.4.- "Cambiar Clave".

Por defecto, la clave que sale de fábrica es 0.

Presione la tecla **Intro** . En la pantalla aparecerá **"Nueva Clave"**. Teclee el número de la clave deseada (de 0 a 9999).

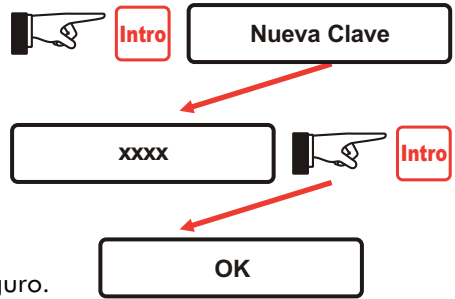

Presione la tecla **Intro** . En la pantalla aparecerá brevemente el mensaje **"OK"** como confirmación de que la operación se ha realizado correctamente.

Guarde el número de la clave nueva en lugar seguro.

3.3.5.- "Solicitar clave".

Puede anularla y así evitar que se la pida cada vez que entre a los menús. Presione la tecla **Intro** . Aparecerá en la pantalla el estado en que se encuentra la solicitud de clave **"Activo Desactivar?"** o **"Desactivado Activar?"**.

Presione la tecla **Intro**  para desactivar o activar respectivamente la solicitud de clave. En la pantalla aparecerá brevemente el mensaje **"OK"** como confirmación de que la operación se ha realizado correctamente.

Presione la tecla **Esc**  si no desea cambiar la visualización.

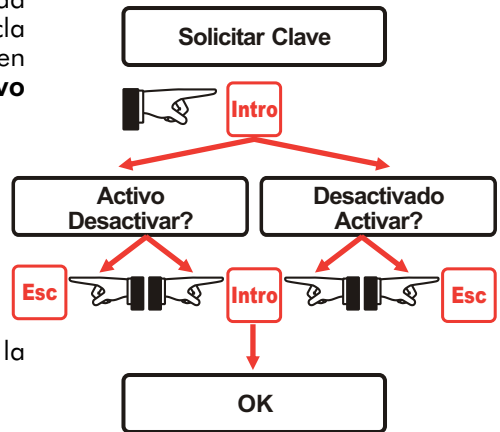

¡ATENCIÓN! Si vuelve a activar la opción de "Solicitar Clave", la clave activa será la que tenía con anterioridad.

4. FIJACIÓN

El Control de Accesos se presenta en una caja de plástico con tapa abisagrada sujeta con dos tornillos (A en fig. 5). Sobre el lateral superior se prolonga una aleta taladrada para la fijación del equipo a una pared (B en fig. 5). En el interior de la caja hay dispuestos, justo debajo de las regletas de conexiones, dos agujeros ciegos con guía para una mayor sujeción (C en fig. 5).

Compruebe que la junta permanece correctamente colocada (D fig. 5) para mantener su estanqueidad.

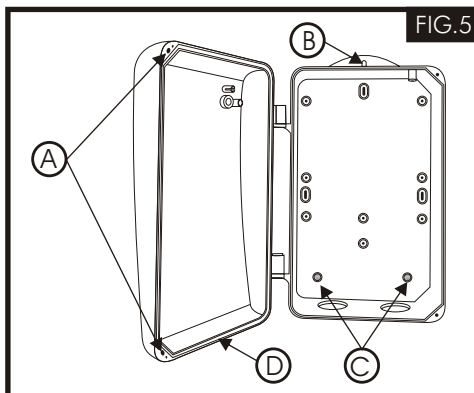

PARA QUITAR LA TAPA DE LA CAJA

Afloje los tornillos que sujetan la tapa a la base y gire 45° la tapa (fig. 6). Fíjese en que coincidan los ejes de la base con las bisagras de la tapa y empújela hacia arriba hasta que salga de su alojamiento.

PARA PONER LA TAPA DE LA CAJA

Apoye las bisagras de la tapa sobre los ejes de la base. Hágalos coincidir girando la tapa 45° y empújela hasta el tope de su alojamiento (fig. 7).

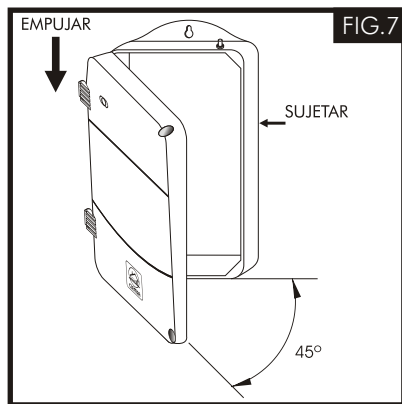
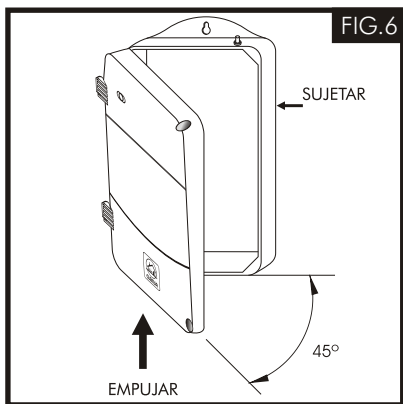

PARA UTILIZAR LA ANTENA EXTERIOR

Mediante una herramienta que no sea de corte, sujete el tetón que sobresale del tapón de antena y arránquelo tirando de él (fig. 8), posteriormente introduzca la antena y enrósquela.

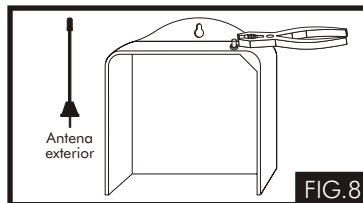

5. CARACTERÍSTICAS TÉCNICAS

	MC 1500 D	MC 1800
ALIMENTACIÓN:	230V CA	230V CA
DIMENSIONES:	225 x 140 x 100 mm	225 x 140 x 100 mm
CONSUMO:	10W	10W
ESTANQUEIDAD:	IP 54	IP 54
FRECUENCIA:	433,92 MHz	868,35 MHz
USUARIOS:	1.500 o 3.000	1.500 o 3.000
PESO:	950 gr.	950 gr.

6. ACCESORIOS OPCIONALES

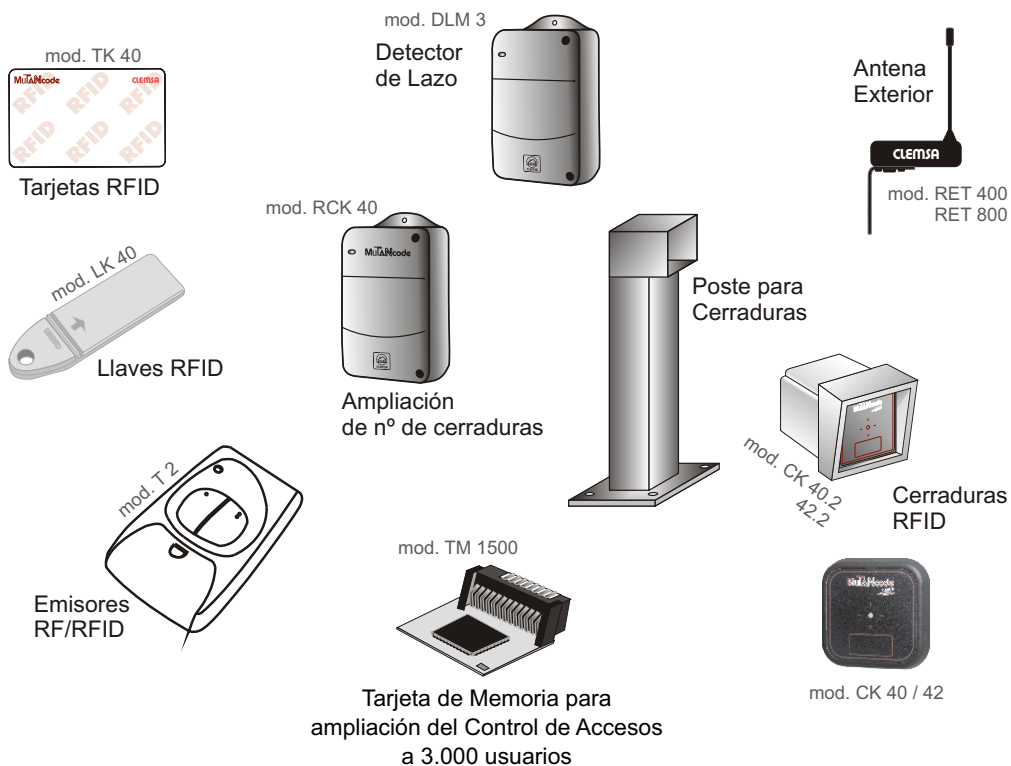

7. CUADRO DE SÍNTOMAS

Antes de consultar al servicio técnico, rogamos que compruebe el siguiente cuadro de anomalías.

SÍNTOMA	CAUSA	SOLUCIÓN
Al conectarlo no funciona y no aparece nada en la pantalla.	No están conectados los cables de la alimentación (clemas 1 -2).	Conecte los cables de la alimentación.
Al conectarlo aparece "Error" en la pantalla.	No tiene conectada una Tarjeta de Memoria TM 1500.	Conecte la Tarjeta de Memoria TM 1500.
Al conectarlo emite un pitido constante y en la pantalla aparece: "Clemsa Ver .1"	La Tarjeta de Memoria TM 1500 conectada no tiene una personalización válida para ese Control de Accesos.	Conecte una Tarjeta de Memoria TM 1500 con una personalización válida.
En la posición de: "Preparado" no se activa el relé al pulsar un Emisor.	El Emisor no está dado de alta o está en modo reserva.	Dé de alta el Emisor o cámbielo a modo activo.
	Hay algún Detector y ha entrado o salido del aparcamiento sin usar su Emisor.	Opere la puerta manualmente o apague y encienda el Control de Accesos.
	Mal configurados los Detectores.	Configure bien los Detectores en su menú correspondiente.
	Mal conectadas las clemas de salida del relé.	Conéctelas adecuadamente.
Al dar de alta un Emisor en "Grabar Código", la pantalla no cambia.	El Emisor no tiene la misma personalización que el Control de Accesos.	Cambie la personalización al Emisor por la correspondiente del Control de Accesos.
Al pulsar un canal del Emisor no se activa la salida deseada del Control de Accesos.	Mala configuración de los canales en el Control de Accesos.	Vaya al menú "Configurar Canales" y configúrelos correctamente.
No aparece en la pantalla el código del Emisor al pulsarlo.	No está activa la opción correspondiente en el menú.	Active la opción en el menú "Visualizar Código".
No puede entrar a los menús.	Aparece "Error" en la pantalla.	Introduzca la clave correcta.
	Ha olvidado la clave.	Avise al Servicio Técnico de CLEM, S.A.

CLEMSA

ACCESO SEGURO

CLEMSA MADRID - NORTE - Xaudaró, 9

28034 MADRID
Tel. **902 11 78 01** - Fax 91 729 33 09

CLEMSA BARCELONA - Avda. Can Sucarrats, nave 8
(Pol. Ind. Cova Solera) - 08191 Rubí (BARCELONA)
Tel. **902 11 72 16** - Fax 93 588 28 54

CLEMSA VALENCIA - Sequia Calvera, 5-B
(Pol. Ind. de Sedavi) - 46910 Sedavi (VALENCIA)
Tel. **902 11 72 06** - Fax 96 375 56 83

CLEMSA SEVILLA - Pol. Ind. "LA RED", nave 21
41500 Alcalá de Guadaíra (SEVILLA)
Tel. **902 11 72 09** Fax 955 630 547

CLEMSA MADRID - SUR - Lluvia, 14
(Pol. Ind. San José de Valderas) - 28918 Leganés (MADRID)
Tel. **91 642 83 34** - Fax 91 642 83 35

CLEMSA CANARIAS - José Viera y Clavijo, 3
Los Andenes-Taco - 38108 La Laguna (TENERIFE)
Tel. **922 62 63 52** - Fax 922 53 73 30

CLEMSA BALEARES - Santiago Álvarez Avellán, 1
07009 PALMA DE MALLORCA
Tel. **971 43 12 10** - Fax. 971 43 38 94

CLEMSA MÁLAGA - José Ortega y Gasset, 188, nave 3
(Pol. Ind. Alameda) - 29006 MÁLAGA
Tel. **952 023 114** - Fax. 952 345 064

CLEMSA CANTABRIA - José María Pereda, 65 Bajo
(Frente Hermito Alcalde del Río) - 39300 TORRELAVEGA
Tel. **642 80 59 63** - Fax. 942 80 59 71

CLEMSA VIGO - Avda, Alcalde de Lavadores, 115
36214 Vigo (PONTEVEDRA)
Tel. **986 493 120** - Fax. 986 484 140

CLEMSA

clemsa@clemsa.es
www.clemsa.es